

Pakk ut spilene og skaff deg oversikt over:  
 a. Begge ytterspilene (første og siste spile)  
 b. Knaggene i ulike høyder

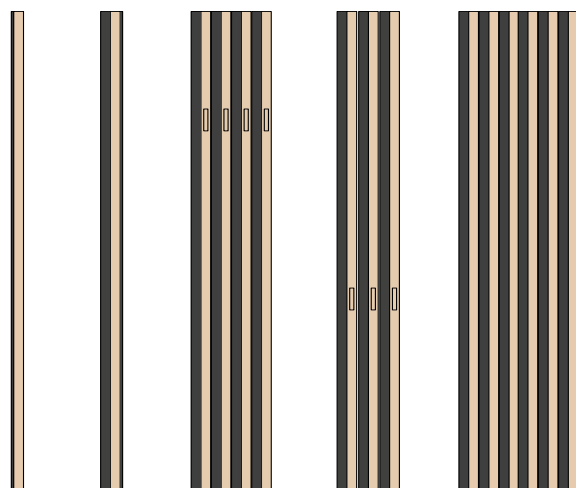

Første spile    Siste spile    Spiler m/ knagg 1    Spiler m/ knagg 2    Spiler u/knagg

Se på tegningen som følger med i forhold til hvordan spileveggen skal monteres.

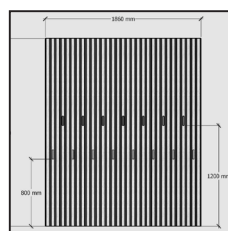

Bruk en laser eller et vater så du sørger for at spileveggen blir montert loddrett.

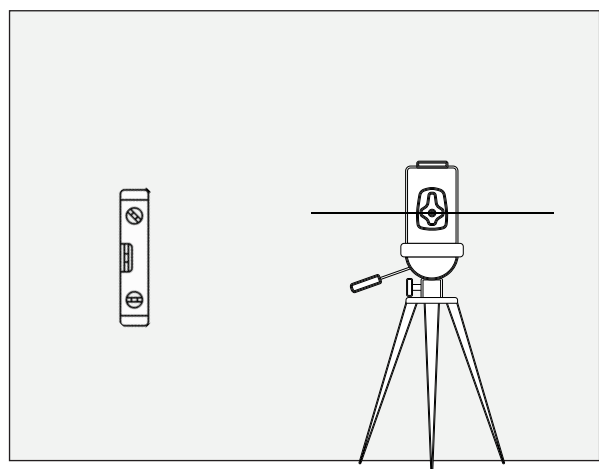

Monter spilene "over" gulvlist, eller minst 5 cm over gulv om du ikke har list, slik at det blir enklere å rengjøre gulvet.

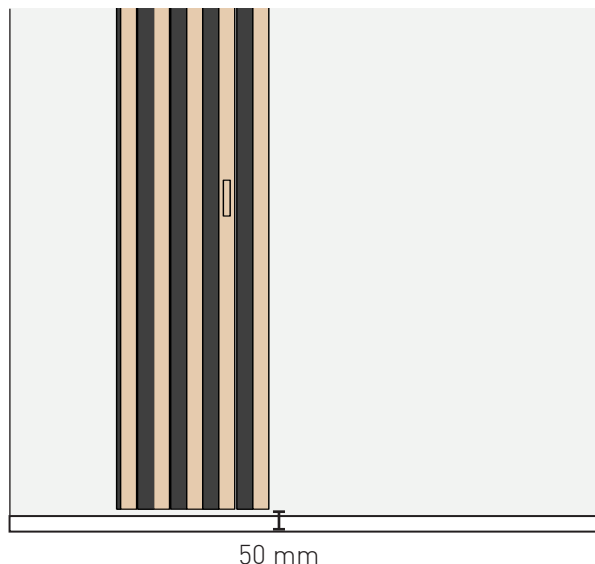

Fest hver spile til vegg med følgende festemiddel:  
 a. Lettvegg: Monteringslim\*, skruer eller spikerpistol  
 b. Betongvegg: Monteringslim



\*Limen vi anbefaler til montering:  
<https://wall-it.no/produkt/lim-fix-all-x-treme/>



Montering m/ lim:

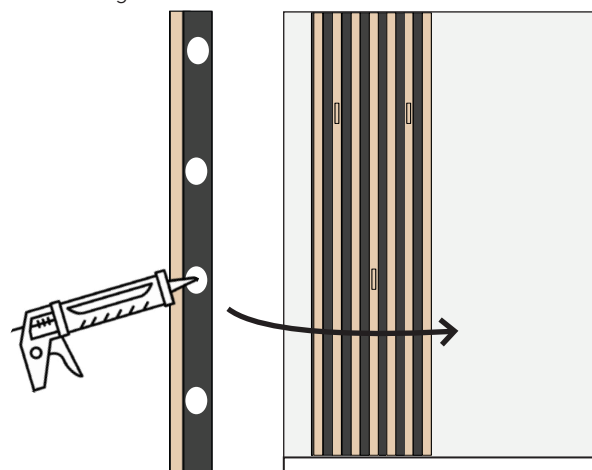

Montering m/ skruer:

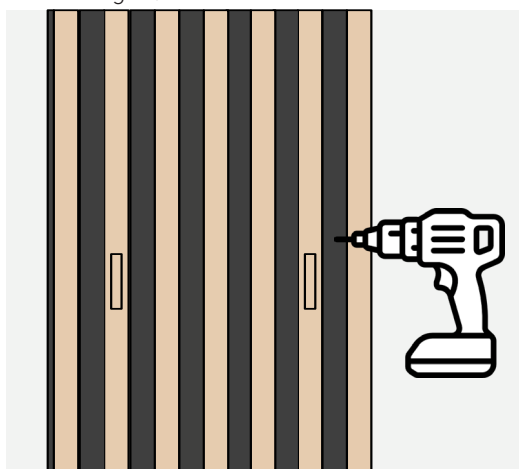

Montering m/ stiftepistol:

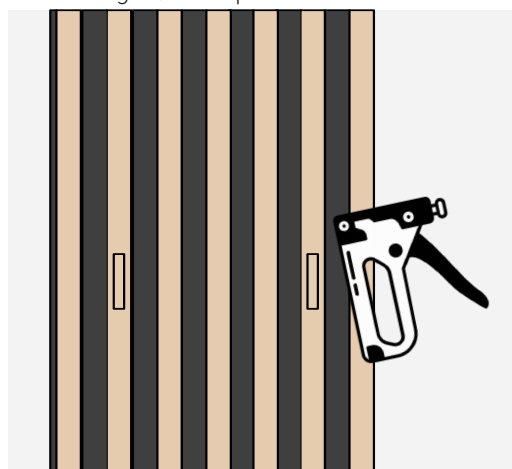

Ha 5-6 festepunkt pr spile og sørg for at bakplaten smetter inn mellom spilene slik at det blir 2 cm mellom hver trespile. På første og siste spile går bakplaten 1 cm forbi spilen.

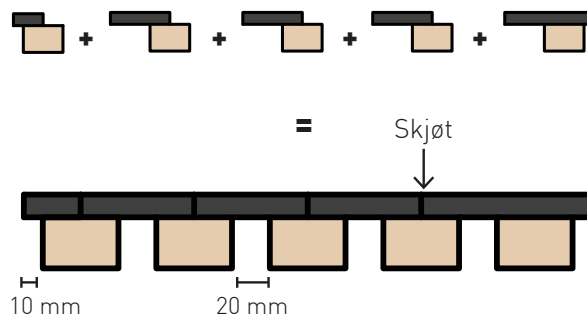

Hvis du skal montere spileveggen i et hjørne, så begynn med å montere de 2 spilene innerst i hjørnet.

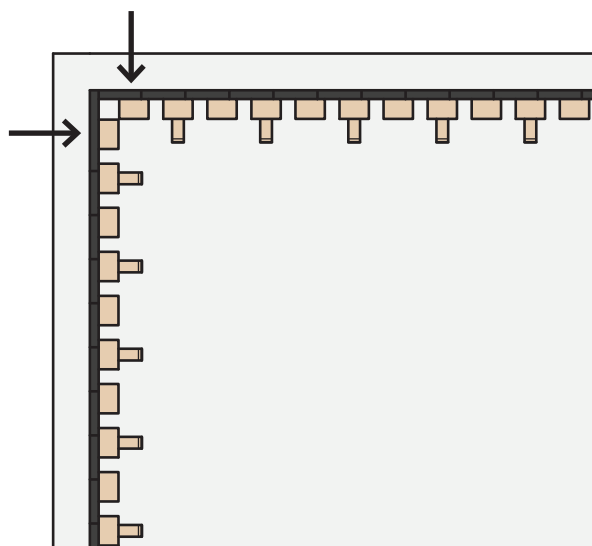

Hvis du skal ha A-klasse lydvegg se fremgangsmåten i monteringsanvisningen for tek:Stille-plater.

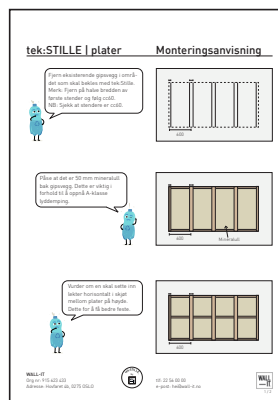

Hvis du bruker lim som festemiddel: Belast spileveggen først 12 timer etter montering så limet får herde.

